

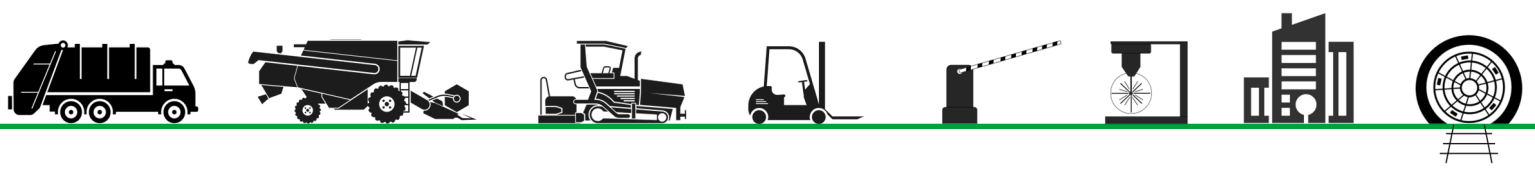

ArkCam Smart



Ark Vision Systems



ArkCam Smart

Die digitale Ethernet-Kamera "ArkCam Smart" ist der ideale Sensor für anspruchsvolle Bildverarbeitungsaufgaben. Mit unseren Kameras erfüllen wir die hohen Anforderungen für den mobilen oder stationären Einsatzbereich unter rauen Umweltbedingungen.

Durch die hohe optische Auflösung und den leistungsfähigen Prozessorkern wird die Umsetzung komplexer Applikationen ermöglicht. Kundenseitige Anwendungen können durch die offene Softwareplattform einfach integriert werden. Die "ArkCam Smart" wird in Deutschland entwickelt und hergestellt.

The digital Ethernet camera "ArkCam Smart" is the ideal sensor for demanding image processing tasks. With our cameras we meet the high requirements for mobile or stationary applications under rugged environmental conditions.

Due to the high optical resolution and the powerful processor core the implementation of complex applications is possible. Customer applications can be easily integrated by open software platform. The "ArkCam Smart" is developed and manufactured in Germany.

Key Facts

- **FullHD-Bildsensor**
 - Konfiguration über **WebGUI** und **TCP Protokolle**
 - **Integrierter, leistungsfähiger Prozessor** für Bildverarbeitungsapplikationen
 - **Offene Softwareplattform**
Geeignet für **eigene Kundenentwicklungen**
 - **Umfangreiche Bildeinstellungen**
 - Videoausgabeformat **H.264**
 - **Erweiterter Temperaturbereich** von **-40°C bis +85°C**
 - **Hohe mechanische Belastbarkeit** bis zu **50g**
 - **Hochdruckreiniger geeignet** nach **IP69K**
 - **Integrierte Beleuchtung** IR oder **Weißlicht** (optional)
- **FullHD-image sensor**
 - Configuration via **WebGUI** and **TCP Protocol**
 - **Powerful, embedded processor** for image processing applications
 - **Open software platform**
Suitable for **own customer developments**
 - **Extensive image settings**
 - Video output format **H.264**
 - **Extended temperature range** from **-40°C up to +85°C**
 - **High mechanical load capacity** up to **50g**
 - **High pressure cleaner resistant** **IP69K**
 - **Integrated illumination** IR or **white light** (optional)

Steckverbindung

Connector

Netzwerk für TX

- Steckertyp **M12 D-4p**

1 TX+
2 RX+
3 TX-
4 RX-
Schirm/Shield

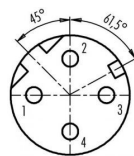

Network for TX

- Connector type **M12 D-4p**

Versorgung und Signale

- Steckertyp **M12A-kodiert Stecker 8p**
- Spannungsversorgung **9-32V DC**

1 CAN_H
2 CAN_L
3 +V DC
4 GND
5 GPI2
6 GPI1
7 GPO1
8 GPO2
Schirm/Shield

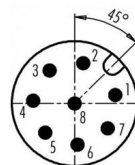

Power supply and Signals

- Connector type **M12A-coded Male 8p**
- Power supply **9-32V DC**

Technische Daten

Sensor

- Auflösung 1920 x 1080 (2MP)
- CMOS Bildsensor 1/2.7" / HDR

Video

- Kompressionsformat H.264
- Max. Videostream 1920x1080@30fps

Spannungsversorgung

- 9-32V DC
- Leistungsaufnahme < 13W

Bildwinkel (horizontal)

- 45°, 60°, 90° & 125°
weitere auf Anfrage möglich

Betriebs- & Lagertemperaturbereich

- -40°C bis +85°C

EMV Belastbarkeit / Zulassung

- Zulassungen gemäß allen relevanten EMV-Richtlinien aus den Bereichen Industrie, Landmaschinen, Stapler und Baumaschinen. Zertifikate auf Anfrage erhältlich.

Mechanische Belastbarkeit

- Stoß- und Vibrationsfest für den Einsatz in den Bereichen Landmaschinen, Stapler und Baumaschinen. Zertifikate auf Anfrage erhältlich.

Schutzklassen

- IP68 Schutz gegen dauerndes Untertauchen.
- IP69K Schutz gegen Wasser bei Hochdruck-/Dampfstrahlreinigung.
- Zertifikate auf Anfrage erhältlich.

Schnittstellen

- Ethernet 100BASE-TX
- Digital I/Os 2xInput/2xOutput (max. 100mA)
- CAN

Steckverbindung

- 1x M12/D; 1x M12/A

Beleuchtung (optional)

- 850nm IR oder weißlicht LED

Frontscheibe

- Speziell entspiegelt und gehärtet
- Scheibenheizung

Gehäuse

- Aluminium eloxiert

Protokoll

- RTP/RTSP, TCP/UDP

Konfiguration

- WebGUI und TCP Protokolle

Gewicht

- 0,57kg

Technical specifications

Sensor

- Resolution 1920 x 1080 (2MP)
- CMOS image sensor 1/2.7" / HDR

Video

- Compression format H.264
- Max. Videostream 1920x1080@30fps

Power supply

- 9-32V DC
- Power consumption < 13W

Viewing Angles (horizontal)

- 45°, 60°, 90° & 125°
Further possible on request

Operating & Storage temperature

- -40°C up to +85°C

Electromagnetic compatibility (EMC)

- Approvals in accordance with all relevant EMC guidelines from the areas of industry, agricultural machinery, forklifts and construction machinery. Certificates available on request.

Mechanical load capacity

- Shock and vibration resistant for use in the areas of agricultural machinery, forklifts and construction machinery. Certificates available on request.

Protection classes

- IP68 protection against permanent immersion.
- IP69K protection against water during high pressure / steam jet cleaning.
- Certificates available on request.

Interface

- Ethernet 100BASE-TX
- Digital I/Os 2xInput/2xOutput (max. 100mA)
- CAN

Connector

- 1x M12/D; 1x M12/A

Integrated illumination (optional)

- 850nm IR or white light LED

Front glass

- Specially hardened & anti-reflective
- Glass heating

Housing

- Aluminum anodized

Protocol

- RTP/RTSP, TCP/UDP

Configuration

- WebGUI and TCP Protocol

Weight

- 0,57kg

Maße / Dimensions

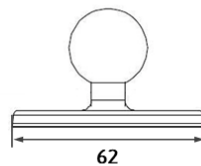
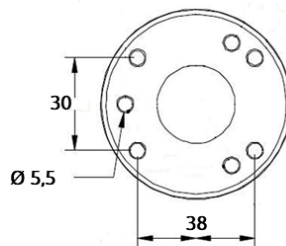
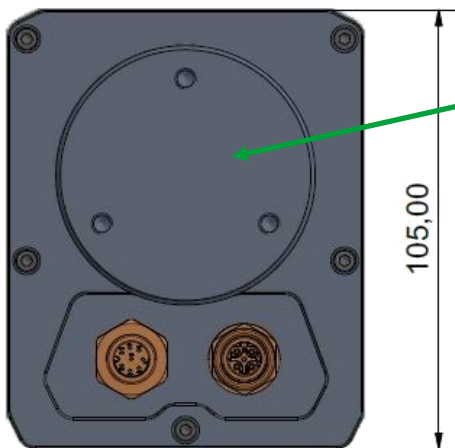
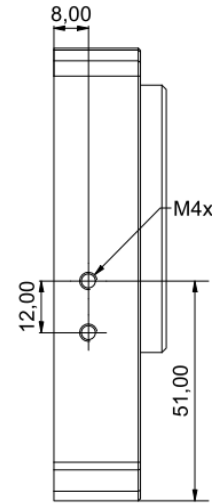
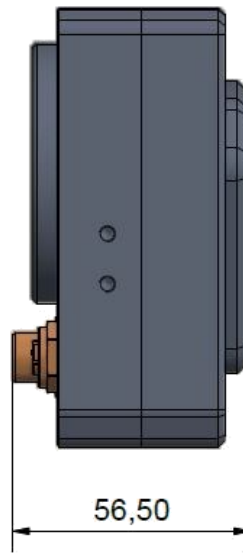

Maße in / Dimensions in mm